

Некоторые варианты из возможных модификаций

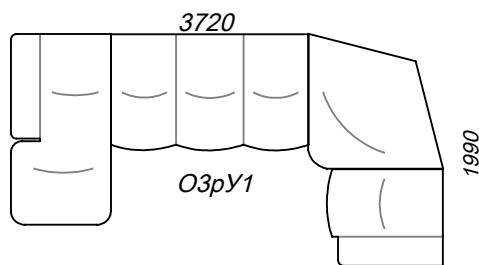

ВНИМАНИЕ !!!!!
Расположение сек.(1м) и (1МП) рядом с сек(ОП)невозможно !!!!!

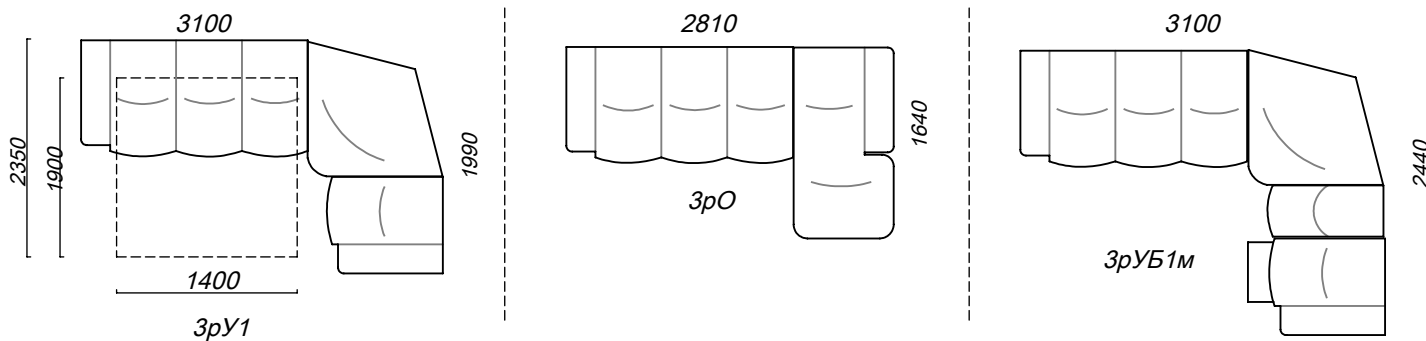
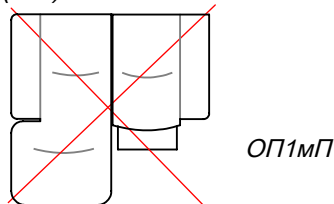

ПРИМЕЧАНИЕ:

- Габаритные размеры каждой секции могут иметь отклонения +/- 2см ГОСТ 19917-93
- Цвет столешницы сек(Б)может отличаться от цвета опор, из за различия сортов древесины: опоры - бук, столешница -дуб

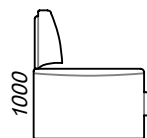

1100
(глубина всех модулей,
кроме кресла)

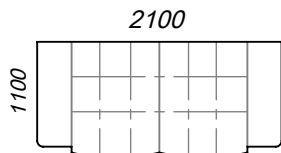

2100
Диван(Зр)
(спальное место 1920x1500)
механизм "СЛОН"

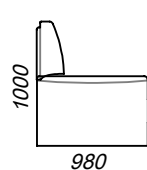

980

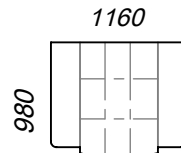

1160
Кресло(1)

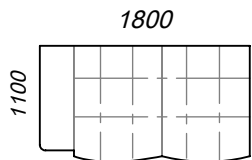

1800
Секция (ЗрП)

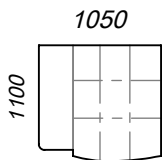

1050
Секция (1П)
(с ящиком для белья)

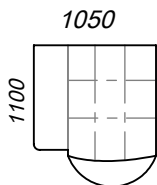

1050
Секция (1МП)

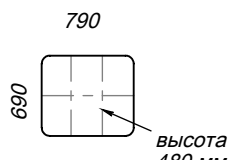

790
690
Пуф
(с ящиком для белья)

Высота
480 мм

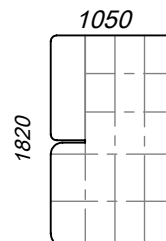

1050
Секция (ОП) (с ящиком для белья)

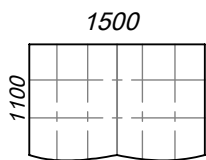

1500
Секция (Зр)

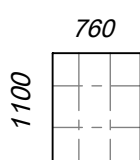

760
Секция (1)
(с ящиком для белья)

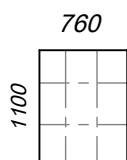

760
Секция (1М)

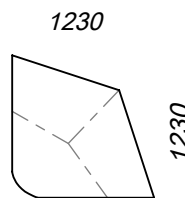

1230
Секция (У)

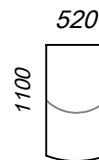

520
Секция (Б)

Некоторые варианты из возможных модификаций

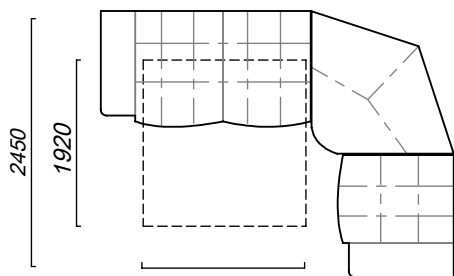

ЗрУ1

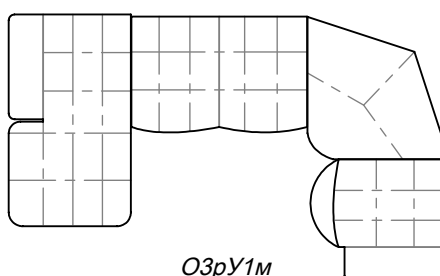

ОЗрУ1М

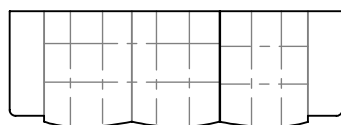

Зр1

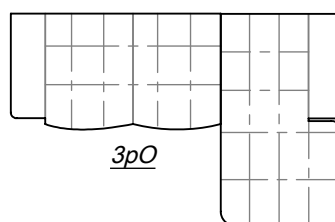

ЗрО

Примечание :

- Габаритные размеры каждой секции могут иметь отклонения +/-2см ГОСТ 19917-93
- Цвет столешницы секции(Б) может отличаться от цвета опор, из за различия сортов древесины: опоры-бук, столешница-дуб
- Диван (З), секции (ЗП)и(З) в исполнении без механизма, по умолчанию комплектуются ящиком для белья

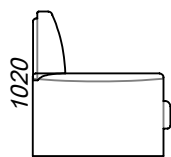

1100
(высота и глубина всех модулей, кроме кресла)

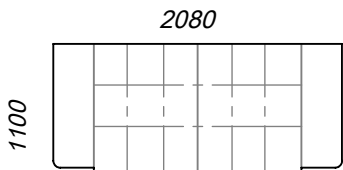

2080
Диван(3р)
(спальное место 1920x1500)
механизм "СЛОН"

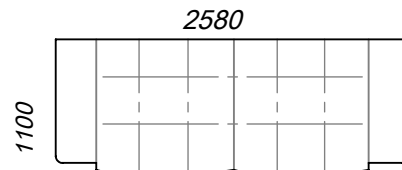

2580
Диван(Шр)
(спальное место 1920x2000)
механизм "СЛОН"

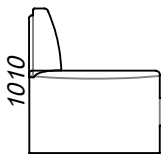

Кресло(1)

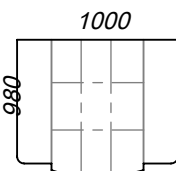
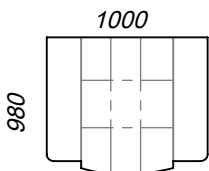

Кресло-реклайнер(1м)

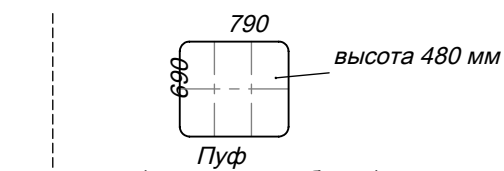

Пуф
(с ящиком для белья)

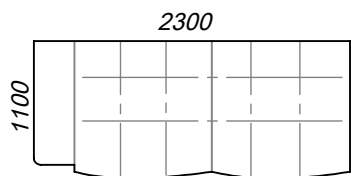

Секция (ШрП)

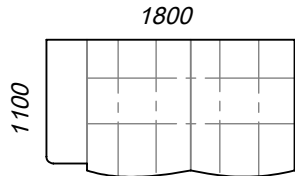

Секция (ЗрП)

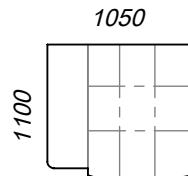

Секция (1П)
(с ящиком для белья)

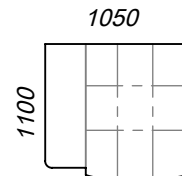

Секция (1МП)

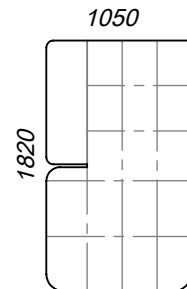

Секция (ОП)
(с ящиком для белья)

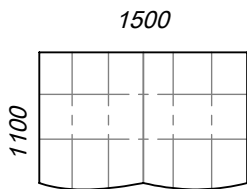

Секция (Зр)

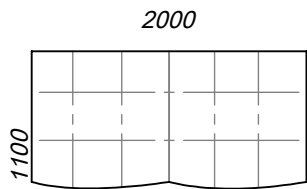

Секция (Шр)

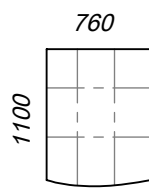

Секция (1)
(с ящиком для белья)

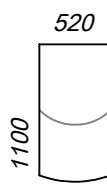

Секция (Бар)

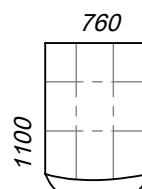

Секция (1М)

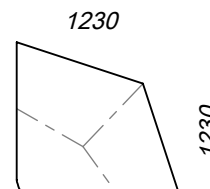

Секция (У)

Варианты с узким подлокотником

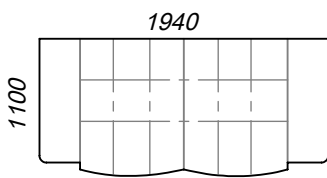

Диван(3р)
(спальное место 1920x1500)
механизм "СЛОН"

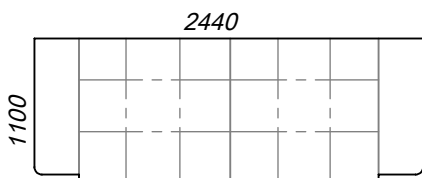

Диван(Шр)
(спальное место 1920x2000)
механизм "СЛОН"

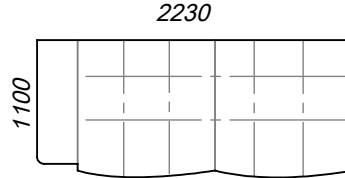

Секция (ШрП)

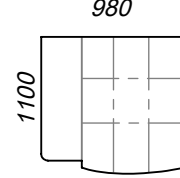

Секция (1П), (1МП)

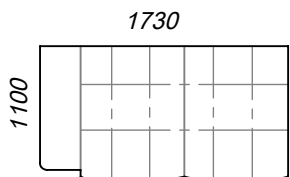

Диван(З)
(спальное место 1920x1500)
механизм "СЛОН"

Внимание!!!

Изготовление сек.(ОП) с узким подлокотником невозможно !!!!!

Примечание:

- габаритные размеры каждой секции могут иметь отклонения +/- 2см ГОСТ 19917-93
- цвет столешницы секции (Б) может отличаться от цвета опор, из за различия сортов древесины: опоры - бук, столешница - дуб.
- диван (З), секции(ЗП) и (З) в исполнении без механизма, по умолчанию комплектуются ящиком для белья.
- диван (Ш), секции(ШП) и (Ш) в исполнении без механизма, ящиком для белья не комплектуются !!!!!

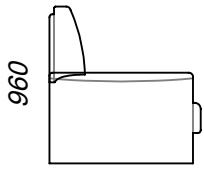

1060

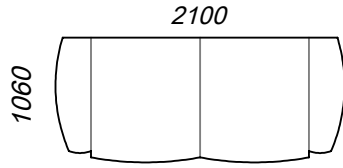

Диван (3р)
(спальное место 1880 x 1350)
механизм "EOLO"

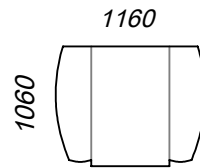

Кресло (1)

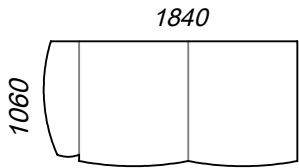

Секция(3П)

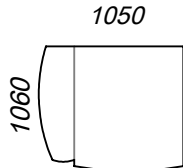

Секция(1П)

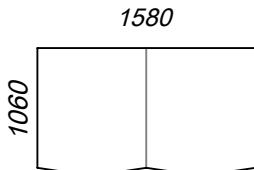

Секция (3р)

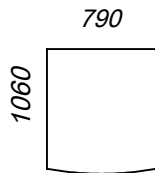

Секция (1)

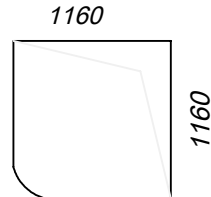

Секция (У)

Примечание:

- Габаритные размеры каждой секции могут иметь отклонения +/- 2см ГОСТ 19917-93

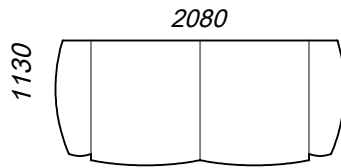
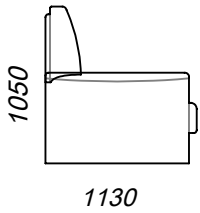

Диван(3р)
(спальное место 1900 x 1500)
механизм "СЛОН"

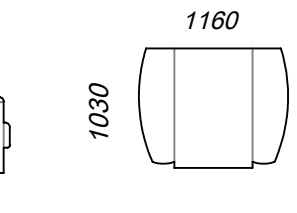
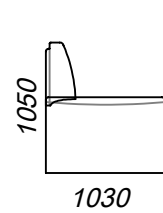

Кресло(1)

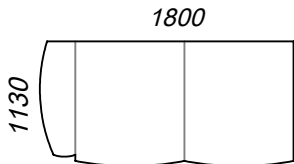

Секция(3рП)

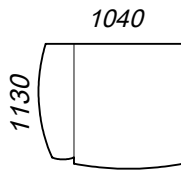

Секция(1П)

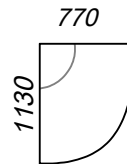

Секция(К)

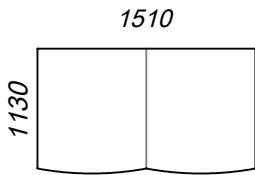

Секция (3р)

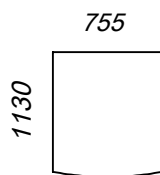

Секция (1)

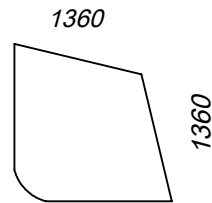

Секция (У)

Примечание:

- Габаритные размеры каждой секции могут иметь отклонения +/- 2см ГОСТ 19917-93
- Диван(3), секции (3П) и(3) в исполнении без механизма, ящиком для белья не комплектуется !!!!

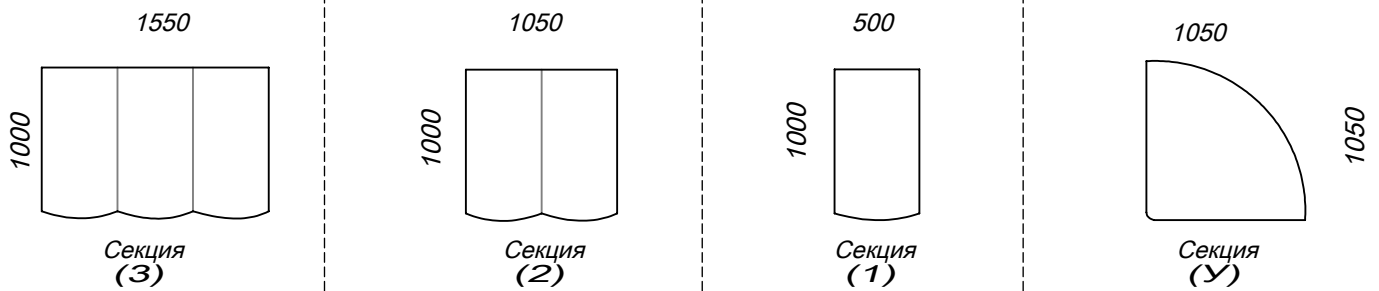
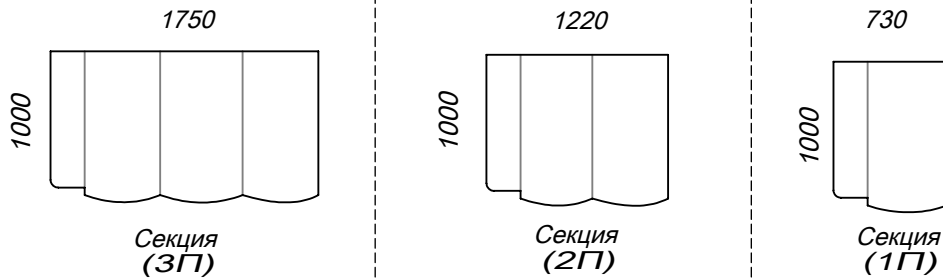
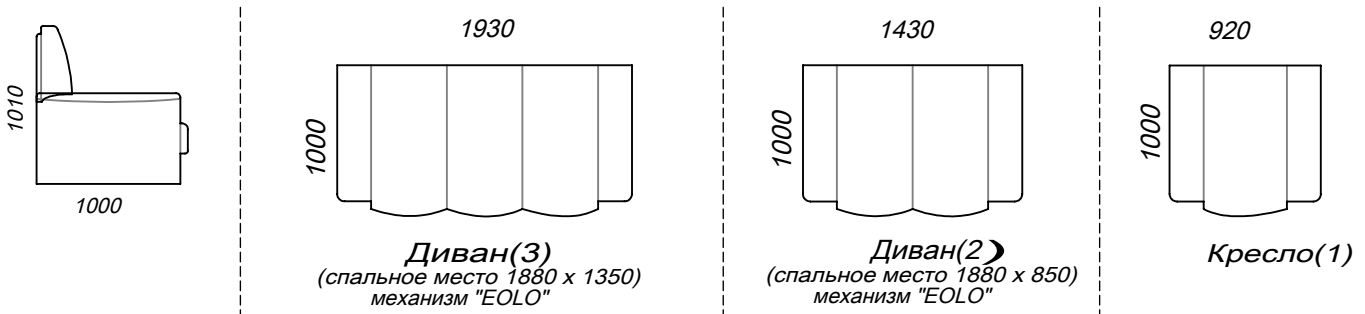

Некоторые варианты из возможных модификаций

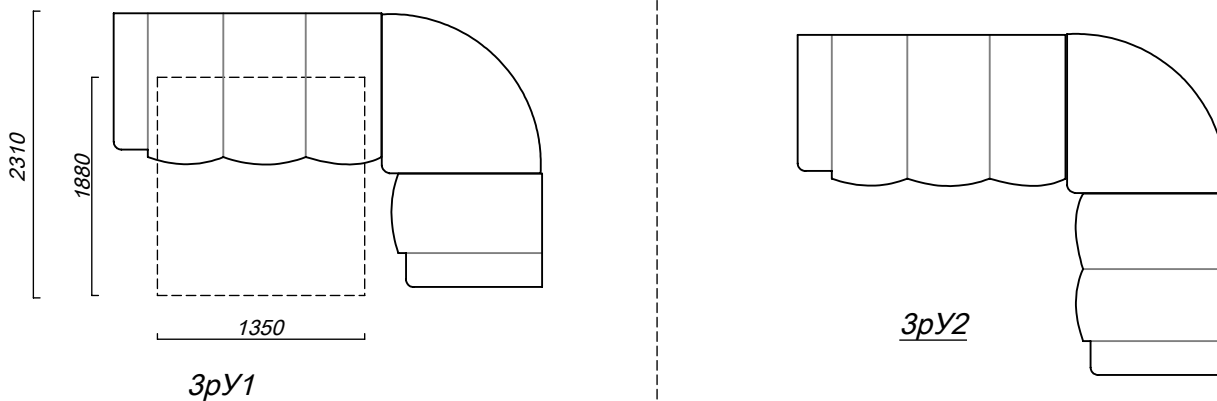

Примечание:

- габаритные размеры каждой секции могут иметь отклонения +/- 2см ГОСТ 19917-93

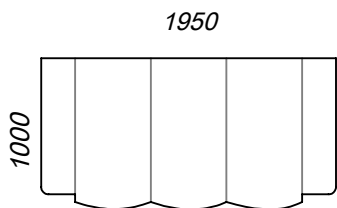
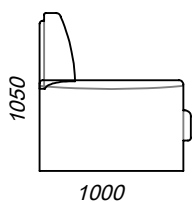

Диван(3)
(спальное место 1880 x 1350)
механизм "EOLO"

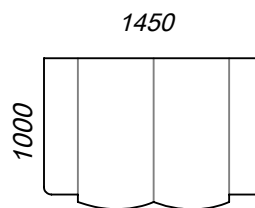

Диван(2)
(спальное место 1880 x 850)
механизм "EOLO"

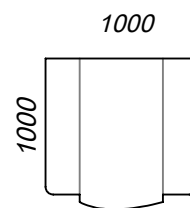

Кресло

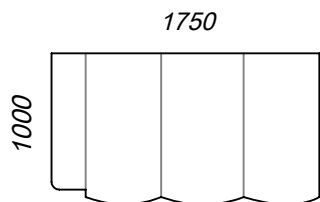

Секция
(3Г)

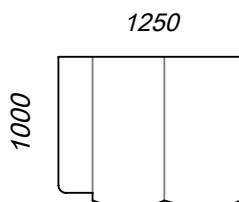

Секция
(2Г)

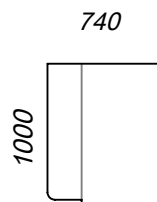

Секция
(1Г)

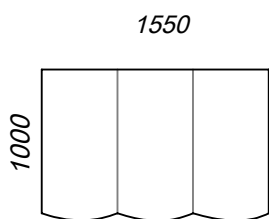

Секция
(3)

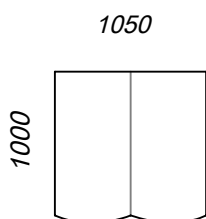

Секция
(2)

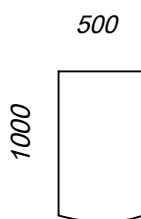

Секция
(1)

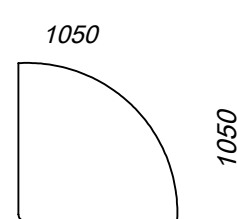

Секция
(У)

Некоторые варианты из возможных модификаций

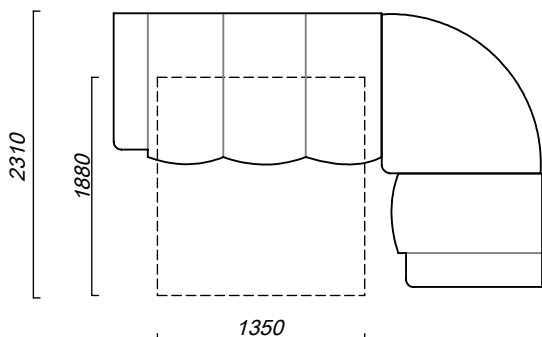

3pУ1

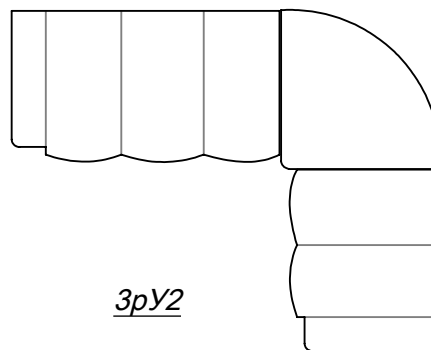

3pУ2

Примечание:

- Габаритные размеры каждой секции могут иметь отклонения +/- 2см ГОСТ 19917-93

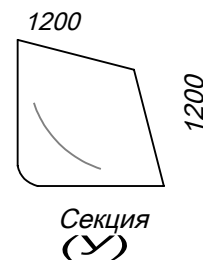
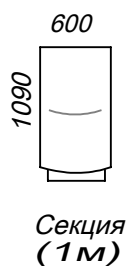
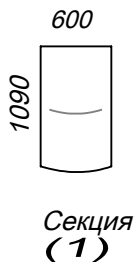
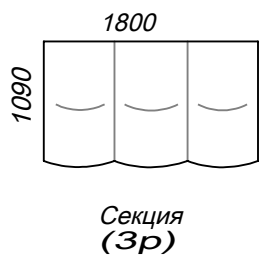
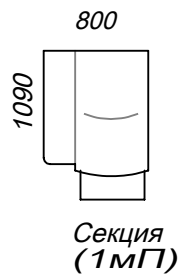
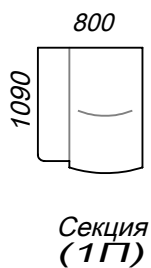
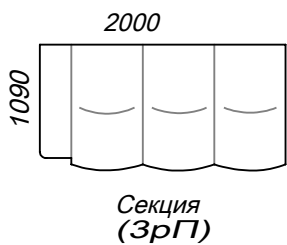
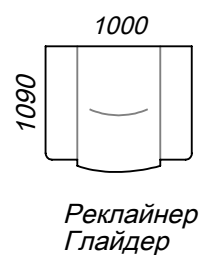
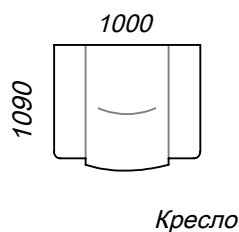
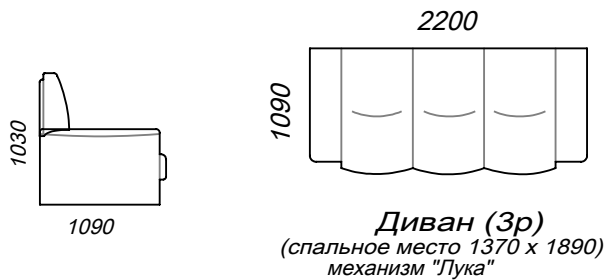

Некоторые варианты из возможных модификаций

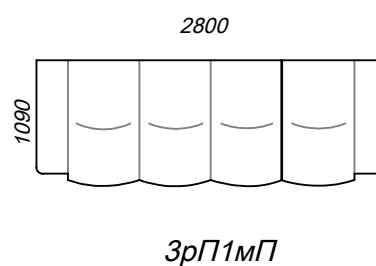
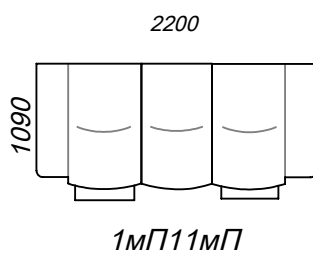
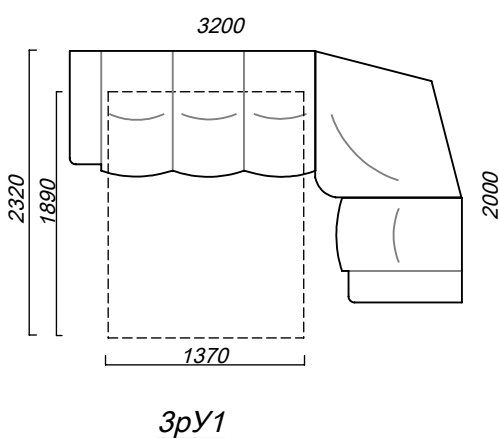

Примечание:

- Габаритные размеры каждой секции могут иметь отклонения +/- 2см ГОСТ 19917-93

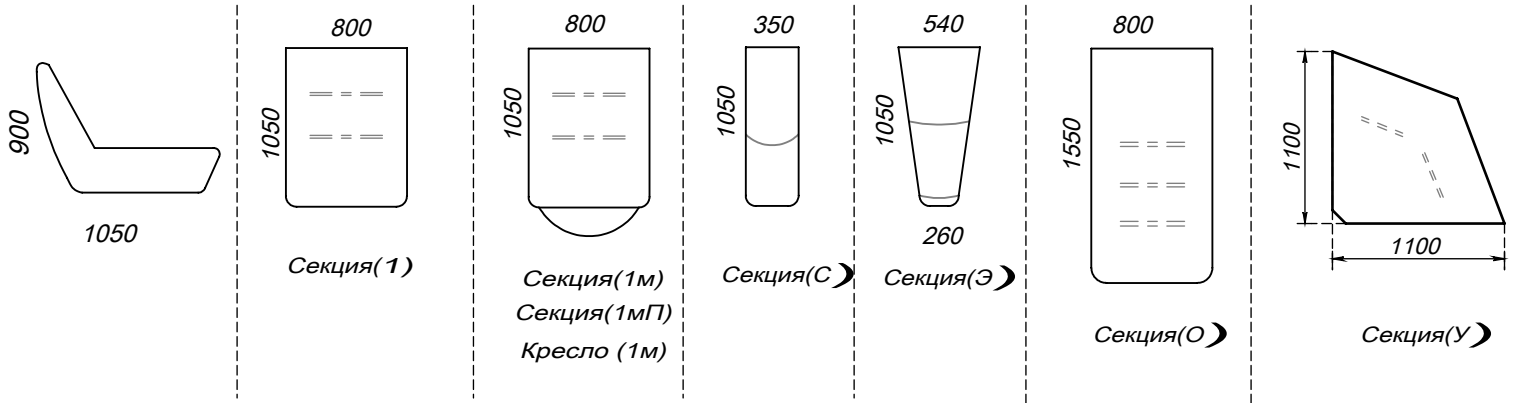

Некоторые варианты из возможных модификаций

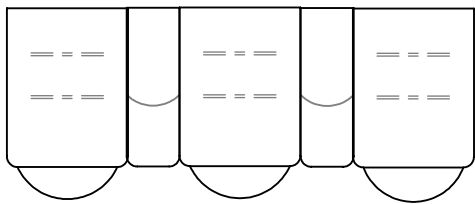

1мС1мС1м

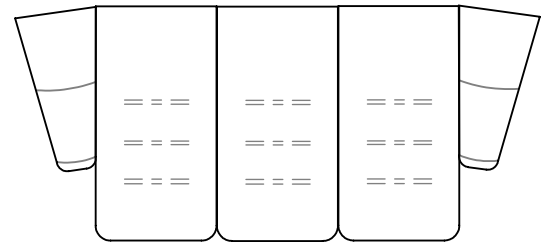

ЭООЭ

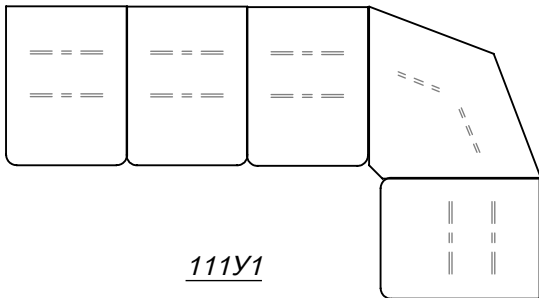

111У1

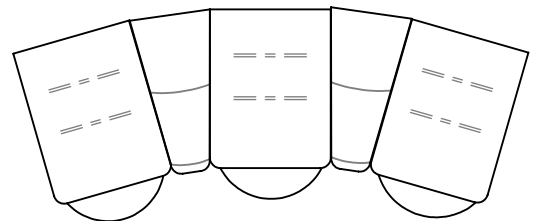

1мЭ1мЭ1м

Примечание:

- Габаритные размеры каждой секции могут иметь отклонения +/- 2см ГОСТ 19917-93